



FZF 4008 E

Zahradní vysavač elektrický

NÁVOD K OBSLUZE

Děkujeme Vám, že jste si zakoupili tento zahradní vysavač. Než jej začnete používat přečtěte si, prosím, pozorně tento návod k obsluze a uschovejte jej pro případ dalšího použití.

OBSAH

1. VŠEOBECNÉ BEZPEČNOSTNÍ PŘEDPISY	20
Důležitá bezpečnostní upozornění.....	20
Obal	20
Návod na použití.....	20
2. VÝZNAM VÝSTRAŽNÝCH SYMBOLŮ.....	21
3. BEZPEČNOSTNÍ POKYNY	22
Tyto pokyny a návody si dobře uschovejte.	22
Pracovní oblast.....	22
Elektrická bezpečnost	22
Osobní bezpečnost	23
Používání a ošetrování elektrického náradí	23
Dodatečné bezpečnostní předpisy pro vysavače listů s foukačí funkcí	24
Doporučení	25
4. SESTAVENÍ VYSAVAČE.....	26
Sestavení	26
Upevnění sběrného vaku	27
Upevnění ramenního popruhu	27
5. SPUŠTĚNÍ VYSAVAČE/FUKARU	28
Před zahájením práce	28
Spuštění vysavače/fukaru	28
Vypnutí vysavače/fukaru.....	28
6. POUŽITÍ VYSAVAČE/FUKARU	29
Použití vysavače/fukaru	29
Obsluha vysavače/fukaru	29
7. ÚDRŽBA, ULOŽENÍ A SERVIS	30
8. POPIS ZAŘÍZENÍ.....	31
9. OCHRANA ŽIVOTNÍHO PROSTŘEDÍ	32
10. LIKVIDACE.....	32
11. PROHLÁŠENÍ O SHODĚ	33

1. VŠEOBECNÉ BEZPEČNOSTNÍ PŘEDPISY

Důležitá bezpečnostní upozornění

Před spuštěním tohoto stroje je důležité, abyste si velmi pečlivě přečetli následující pokyny a porozuměli jim. Jsou vytvořeny tak, aby bezpečně ochránily vás i ostatní osoby a zajistily dlouhodobou a bezproblémovou životnost tohoto stroje.

- ✿ Výrobek pečlivě vybalte a dejte pozor, abyste nevyhodili žádnou část obalového materiálu dříve, než najdete všechny součásti výrobku.
- ✿ Zahradní vysavač uchovávejte na suchém místě mimo dosah dětí.
- ✿ Čtěte všechna upozornění a pokyny. Zanedbání při dodržování varovných upozornění a pokynů mohou mít za následek úraz elektrickým proudem, požár a/nebo těžká poranění.

Obal

Výrobek je umístěn v obalu bránícím poškozením při transportu. Tento obal je surovinou a lze jej proto odevzdat k recyklaci.

Návod na použití











Než začnete se zahradním vysavačem pracovat, přečtěte si následující bezpečnostní předpisy a pokyny k použití. Seznamte se s obslužnými prvky a správným používáním zařízení. Návod pečlivě uschovejte pro případ pozdější potřeby. Minimálně po dobu záruky doporučujeme uschovat originální obal včetně vnitřního balicího materiálu, pokladní doklad a záruční list. V případě přepravy zabalte stroj zpět do originální krabice od výrobce, zajistíte si tak maximální ochranu výrobku při případném transportu (např. stěhování nebo odeslání do servisního střediska).

 **Poznámka:** Předáváte-li stroj dalším osobám, předejte jej společně s návodem. Dodržování přiloženého návodu k obsluze je předpokladem řádného používání přístroje. Návod k obsluze obsahuje rovněž pokyny pro obsluhu, údržbu a opravy.

Výrobce nepřebírá odpovědnost za nehody nebo škody vzniklé následkem nedodržování tohoto návodu.

Toto zařízení je určeno výhradně pro foukání a vysávání spadaneho listí v soukromých zahradách.
Jakékoli jiné použití, které není v tomto návodu výslovně povoleno, může vést k poškození zařízení a představuje vážné nebezpečí pro uživatele.

2. VÝZNAM VÝSTRAŽNÝCH SYMBOLŮ

	<p>⚠ VAROVÁNÍ: Pečlivě si přečtěte tento návod k obsluze Dodržujte důležité bezpečnostní pokyny</p>
	<p>⚠ VAROVÁNÍ: Vždy používejte: Bezpečnostní obuv Ochranu sluchu Ochrana zraku Bezpečnostní rukavice</p>
	<p>Před prováděním jakékoli údržby vždy toto zařízení vypněte a odpojte zástrčku napájecího kabelu od síťové zásuvky</p>
	<p>Dojde-li k zamotání nebo k poškození kabelu, odpojte tento kabel od síťové zásuvky</p>
	<p>Nepoužívejte při dešti Nevystavujte působení vlhkosti</p>
	<p>Udržujte ostatní osoby v bezpečné vzdálenosti Udržujte všechny ostatní v bezpečné vzdálenosti</p>
	<p>Je-li toto zařízení připojeno k napájení, nevkládejte do otvorů ruce a nohy.</p>
	<p>Dvojitá izolace</p>
	<p>⚠ POZOR OCHRANA ŽIVOTNÍHO PROSTŘEDÍ ! Tento přístroj se nesmí likvidovat společně s domovním/ komunálním odpadem. Vysloužilý přístroj je zapotřebí odevzdat ve sběrně, zabývající se ekologickou likvidací</p>
	<p>Zaručená hladina akustického výkonu LWA 106 dB(A)</p>

3. BEZPEČNOSTNÍ POKYNY

VAROVÁNÍ

POZOR! Pročtěte si všechny pokyny a návody a zajistěte, abyste všemu porozuměli. Nedodržení následujících pokynů a návodů může mít za následek zásah elektrickým proudem, požár a nebo vážné zranění. V následujícím textu užívané označení „elektrické nářadí“ platí pro Vámi získané elektrické nářadí poháněné ze sítě (připojené přes kabel).

Tyto pokyny a návody si dobře uschovejte.

 **Pozor:** Ochrana proti hluku! Dodržujte při uvedení do provozu regionální předpisy.

Pracovní oblast

- ☼ Udržujte pracovní oblast čistou a dbejte na dostatečné osvětlení. Nepořádek a špatné osvětlení pracovních oblastí podporují vznik úrazů.
- ☼ Elektrické nářadí nikdy nepoužívejte v prostředí s nebezpečím výbuchu jako například v blízkosti lehce zápalných kapalin, plynů nebo prachu. Elektrické nářadí vytváří jiskry, které mohou prach a páry zapálit.
- ☼ Držte děti a nezáživné osoby v bezpečné vzdálenosti v průběhu práce s elektrickým nářadím. Při ohlžení se můžete nad přístrojem ztratit kontrolu.

Elektrická bezpečnost

- ☼ Vidlice elektrického přístroje se musí hodit do příslušné zásuvky. Vidlici nesmíte žádným způsobem modifikovat. Nepoužívejte žádné adaptéry ve spojení s elektrickým nářadím. Nemodifikované vidlice a vhodné zásuvky snižují riziko zásahu elektrickým proudem.
- ☼ Vyhýbejte se tělesnému kontaktu s uzemněnými povrchy jako potrubí, radiátory, kuchyňské sporáky a chladničky. Pokud je Vaše těle uzemněno, je riziko zásahu elektrickým proudem vyšší.
- ☼ Elektrické nářadí nikdy nevystavujte dešti nebo mokrému prostředí. Voda, která vnikne do elektrického nářadí, zvyšuje nebezpečí zásahu elektrickým proudem.
- ☼ Síťový kabel nepoužívejte na jiné, než určené účely. Nikdy nepoužívejte síťový kabel k nošení nebo tahání elektrického nářadí a vidlici nikdy nevytahujte ze zásuvky za kabel. Nevystavujte kabel vysokým teplotám, oleji, ostrým hranám nebo pohyblivým dílům. Poškozené nebo zamočené kabely zvyšují nebezpečí zásahu elektrickým proudem.
- ☼ Při práci s elektrickým nářadím venku používejte výlučně k venkovnímu použití vhodné prodlužovací kabely. Používání prodlužovacího kabelu určeného k venkovnímu použití snižuje nebezpečí zásahu elektrickým proudem.

Osobní bezpečnost

- ☼ Budte vždy pozorný, koncentrujte se na svou práci a postupujte s rozvahou při práci s elektrickým nářadím. Elektrické nářadí nepoužívejte, pokud jste unaveni nebo jste pod vlivem drog, alkoholu nebo léků. Při práci s elektrickým nářadím může jediný krátký moment nepozornosti vést k velmi vážným zraněním.
- ☼ Používejte osobní ochranné vybavení. Používejte vždy ochranné brýle. Používání osobního ochranného vybavení jako protiprachových masek, bezpečnostní obuvi s protismykovou podrážkou, ochranné přilby nebo protihlukových sluchadel (aktuálně podle daných pracovních podmínek) snižuje nebezpečí zranění.
- ☼ Zabráňte neúmyslnému zapnutí přístroje. Dbejte na to, aby se spínač nacházel v pozici „VYPNUTO“ předtím, jako přístroj zapojíte do sítě. Nošení elektrického nářadí s prstem na spínači ZAP/VYP a připojování zapnutých elektrických přístrojů do sítě zvyšuje riziko úrazů.
- ☼ Odstraňte všechny nastavovací nástroje resp. šroubováky předtím, jako přístroj zapnete. Šroubovák nebo jiný nástroj, který se nachází v rotující části přístroje, může způsobit zranění.
- ☼ Nenahýbejte se příliš daleko dopředu. Dbejte vždy na stabilní postoj. To Vám umožní lepší kontrolu nad přístrojem v neočekávaných situacích.
- ☼ Používejte přiměřené oblečení. Nenoste žádné volné oblečení a žádné ozdoby. Vlasy, oblečení a rukavice udržujte v bezpečné vzdálenosti od pohyblivých dílů. Volné oblečení, ozdoby nebo dlouhé vlasy se mohou do pohyblivých dílů zachytit.
- ☼ Pokud je možné namontovat přípravky k odsávání nebo zachytávání prachu, zkontrolujte, aby tyto byly řádně připojené a aby se používaly správně. Používání těchto přípravků snižuje ohrožení prachem.

Používání a ošetřování elektrického nářadí

- ☼ Příkladně nepřetěžujte. Pro své pracovní úkoly používejte vždy vhodné elektrické nářadí. Pomocí vhodného elektrického nářadí zvládnete svou práci lépe a bezpečněji v rámci stanoveného výkonového rozsahu.
- ☼ Nepoužívejte elektrické nářadí, pokud se toto nedá zapínat a vypínat prostřednictvím spínače. Elektrické nářadí, které se nedá zapínat nebo vypínat určeným spínačem je nebezpečné a je zapotřebí ho nechat opravit.
- ☼ Vždy vytáhněte síťovou vidlici ze sítě předtím, než budete provádět nastavení, měnit části příslušenství nebo elektrické nářadí odstavujete resp. ukládáte. Toto preventivní opatření snižuje riziko neúmyslného zapnutí přístroje.
- ☼ Nepoužívané elektrické nářadí skladujte mimo dosahu dětí a nedovolte, aby přístroj používaly osoby, které s přístrojem a předkládanými upozorněními nejsou seznámené. Elektrické nářadí je nebezpečné, pokud ho používají nezkušené osoby.
- ☼ Udržujte své elektrické nářadí v pořádku. Dbejte na správné nastavení a upevnění pohyblivých dílů a všeobecně dávejte pozor na prasklé díly a jiné chyby, které by mohly mít vliv na řádný chod elektrického přístroje. V případě chyb nechte přístroj opravit předtím, než jej budete používat. Mnohé úrazy jsou výsledkem špatně udržovaného elektrického nářadí.
- ☼ Používejte elektrické nářadí, jakož i všechny díly příslušenství, příslušné nástroje podle přiložených návodů a správným způsobem pro daný typ CZ-4 nářadí; vždy přitom respektujte pracovní podmínky a určený druh práce. Používání elektrického nářadí pro jiné jako určené práce může vést k nebezpečným situacím.
- ☼ Své elektrické nářadí nechte opravit pouze kvalifikovanému odbornému personálu a za použití výlučně originálních náhradních dílů. Tím se zajistí, že zůstane zachována bezpečnost Vašeho přístroje.

Dodatečné bezpečnostní předpisy pro vysavače listí s foukací funkcí

- ✿ Vždy používejte přiměřené ochranné vybavení, pokud pracujete s přístrojem, abyste zabránili poranění tváře, očí, rukou, nohou, hlavy nebo poškození sluchu. Používejte ochranné brýle resp. ochranu tváře, vysoké holínky resp. stabilní obuv, dlouhé kalhoty, pracovní rukavice a ochranu sluchu.
- ✿ Nikdy přístroj nezapínejte, pokud stojí na hlavě nebo pokud se nenachází ve správné pracovní pozici.
- ✿ Motor vypněte a vytáhněte síťovou vidlici, pokud přístroj nepoužíváte, nechávejte ho bez dohledu, když ho čistíte, transportujete nebo je-li prodlužovací kabel zamotaný nebo poškozený.
- ✿ Nikdy přístroj nepoužívejte, pokud se v jeho blízkosti nacházejí jiné osoby, především děti nebo domácí zvířata. Přístroj vypněte, pokud se osoby nebo zvířata přibližují. Při práci s přístrojem udržujte od ostatních osob resp. zvířat bezpečnostní vzdálenost minimálně 5 metrů.
- ✿ Nikdy nesměřujte foukací rouru na okolo stojící osoby nebo zvířata. Nikdy nevyfukujte objekty/nečistoty směrem na okolo stojící osoby nebo zvířata. Obsluha přístroje je zodpovědná za nehody nebo ohrožení, kterým jsou vystavené třetí osoby nebo jejich majetek.
- ✿ Nikdy přístroj ani jeho vidlici neobsluhujte mokřýma rukama a nikdy přístroj nepoužívejte za deště.
- ✿ Používejte výlučně prodlužovací kabely, které jsou určeny pro použití venku a jsou v tomto směru takto označeny. Chraňte prodlužovací kabel před vysokými teplotami, oleji a ostrými hranami.
- ✿ Prodlužovací kabely nesmí být nižší kvality než typ H05RN-F a H05VV-F s minimálním průřezem vodiče 1,5 mm² a maximální doporučenou délkou 30 m.
- ✿ Dbejte na to, aby prodlužovací kabel byl zajištěný tak, aby se za provozu nemohla vidlice přístrojového kabelu odpojit.
- ✿ Udržujte otvory pro vstup vzduchu bez prachu, vláken, chlupů a jiného materiálu, který by mohl redukovat proud vzduchu.
- ✿ Při používání přístroje udržujte rovnováhu a dbejte na stabilní postoj.
- ✿ Přístroj nepoužívejte v uzavřených nebo špatně větraných prostorách nebo v blízkosti hořlavých anebo výbušných látek (kapaliny, plyny, prach).
- ✿ Nepoužívejte přístroj, pokud máte dlouhé volně splývající vlasy nebo volně visící ozdoby. Dlouhé vlasy si upevněte a volně visící ozdoby odložte.
- ✿ Dbejte na to, aby vysavač listí nenásál hořící nebo doutnající materiály jako popel, cigaretový nedopalek atd.
- ✿ Nikdy se nepokoušejte vysávat rozbitné objekty ze skla, plastů, porcelánu atd.
- ✿ Přístroj nepoužívejte v sacím režimu bez správně nasazeného sběrného pytle.
- ✿ Vysavač listí nepoužívejte na plochách pokrytých štěrkem nebo šotolinou, a to ani ve foukacím a ani sacím režimu.
- ✿ Přístroj používejte pouze za plného denního světla nebo za dostatečného umělého osvětlení.
- ✿ Pokud přístroj nepoužíváte, uložte ho na suchém místě mimo dosah dětí.
- ✿ Po použití přístroj odpojte od sítě a zkontrolujte, zda není poškozený. Pokud byste měli jen minimální pochybnosti o neporušenosti Vašeho přístroje, nechte tento zkontrolovat v autorizovaném servisu.
- ✿ Používejte přístroj pouze v souladu s pokyny popsány v předkládané příručce.
- ✿ Pravidelně kontrolujte všechny šrouby, zda jsou pevně utaženy pevně.
- ✿ Používejte pouze výrobcem doporučené náhradní díly a příslušenství.
- ✿ Nikdy se nepokoušejte přístroj opravovat sami nebo se dostat k dílům uvnitř přístroje. V případě potřeby dejte přístroj vždy do autorizované odborné dílny.
- ✿ Toto zařízení není určeno pro použití osobami (včetně dětí) s omezenými fyzickými, smyslovými nebo mentálními schopnostmi nebo osobami bez zkušeností a znalostí, s výjimkou případu, když je nad nimi prováděn dozor a když jsou jim poskytnuty pokyny pro použití zařízení ze strany dospělé osoby, odpovědné za jejich bezpečnost. Děti musí zůstat pod dozorem, aby se zajistilo, že si nehrají se zařízením.

- ☼ Tento přístroj není vhodný k používání dětmi.
- ☼ Uživatel by si měl od prodejce nebo odborníka nechat předvést bezpečné zacházení s přístrojem.
- ☼ Zákonná ustanovení mohou omezovat věk obsluhující osoby.
- ☼ Před použitím zkontrolujte, zda síťové a prodlužovací kabely nejeví známky poškození anebo stárnutí. Nikdy nepoužívejte přístroj s poškozenými kabely.
- ☼ Kabel orientujte vždy směrem dozadu, od přístroje pryč.
- ☼ Pokud dojde k poškození kabelu za provozu, vytáhněte vidlici ze zásuvky. Kabelu se za žádných okolností nedotýkejte.
- ☼ Při práci na svazích dbejte na stabilní postoj.
- ☼ Vytáhněte vidlici napájecího kabelu ze zásuvky:
 - než ponecháte vysavač listí bez dohledu,
 - než budete odstraňovat možná zablokování,
 - než budete přístroj kontrolovat, čistit nebo na něm provádět jakékoliv práce.
- ☼ Vnikne-li nedopatřením do vysavače listí cizí předmět nebo jiný odpad, ihned přístroj zastavte a použijte jej teprve poté, co jej zkontrolujete a ujistíte se, že se nachází v bezpečném provozním stavu.
- ☼ Vydává-li vysavač listí neobvyklé zvuky nebo začne-li neobvykle vibrovat, ihned jej ZASTAVTE, vytáhněte vidlici ze zásuvky a zjistěte příčinu. Nadměrnými vibracemi se může vysavač listí poškodit a zranit uživatele

Doporučení

- a) Doporučujeme vám, abyste prašné povrchy mírně navlhčili nebo abyste použili rozprašovač.
- b) Doporučujeme vám, abyste používali maximální délku trubice, aby proud vzduchu dosáhl na pracovní plochu.
- c) Doporučujeme vám, abyste toto zařízení používali během dne v rozumné době, ne příliš brzy ráno nebo příliš pozdě večer, protože by docházelo k rušení vašich sousedů. Dodržujte časy určené místními předpisy.

Pokyny pro uživatele PO použití VYSAVAČE

- a) Po použití odpojte toto zařízení od napájecího zdroje.
- b) Zařízení řádně očistěte podle pokynů popsaných v kapitole 7.

Popis stroje (obr. 1)



- | | |
|--------------------------------------|---|
| 1. Spínač zapnuto/vypnuto | 8. Spodní část trubice vysavače |
| 2. Zajištění přívodního kabelu | 9. Horní část trubice vysavače (vysávání) |
| 3. Tělo vysavače | 10. Horní část trubice vysavače (foukání) |
| 4. Přepínání režimu vysávání/foukání | 11. Madlo |
| 5. Záchytný vak | 12. Uchycení ramenního popruhu |
| 6. Uchycení vaku na trubici | 13. Zástrčka přívodu energie |
| 7. Podpůrné kolečko | |

4. SESTAVENÍ VYSAVAČE

⚠ Varování! Tento vysavač/fukar nesmí být používán nebo zapnut, dokud nebude zcela sestaven. Předtím než začnete vysavač / fukar sestavovat ODPOJTE PŘÍVODNÍ KABEL z elektrické sítě

Sestavení

Zasuňte horní části trubice (obr. 1, bod 9, 10) do těla vysavače (obr 1, bod 3) a ujistěte se, zda je správně usazena. Následně ji upevněte pomocí přiložených šroubů. Následně k horním trubicím upevněte spodní trubici s kolečky (obr 1, bod 8). Ujistěte se, zda je správně zasunuta, zatlačena co nejdále a upevněna pomocí dodaných šroubů.

Upevnění sběrného vaku



Před upevněním sběrného vaku zkontrolujte, zda není přepínací páčka režimů zablokována nečistotami z předcházejícího použití.

Nasaďte plastové ústí vaku na výstupní otvor vysavače/fukaru a zajistěte ho (obr. 2). Upevněte přední část sběrného vaku pod trubicí vysavače/fukaru pomocí příchytky sběrného vaku (obr. 3).

Upevnění ramenního popruhu

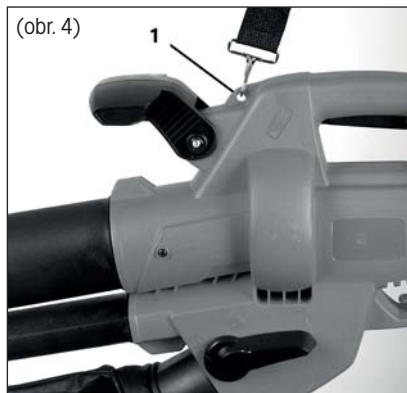

Tento vysavač/fukar je dodáván s ramenním popruhem. Tento popruh je upevněn k horní části těla vysavače karabinou (obr. 4, bod 1). Ramenní popruh snižuje únavu a zvyšuje pohodlí při práci. Popruh lze nastavit do volitelné polohy.

5. SPUŠTĚNÍ VYSAVAČE/FUKARU

Před zahájením práce

- ☼ Před použitím tohoto vysavače/fukaru proveďte připojení k napájecímu zdroji, který je opatřen proudovým chráničem, a potom toto zařízení zapněte. Zkontrolujte, zda proudový chránič normálně pracuje.
- ☼ Před spuštěním tohoto vysavače/fukaru se ujistěte, zda je správně upevněna střední trubice.

⚠ Varování! Před zvolením funkce vysavač nebo fukar zkontrolujte, zda je přepínací páčka (Obr 5, bod 2) režimu v normální poloze a zda není zablokována nečistotami z předcházejícího použití.

Spuštění vysavače/fukaru

Pomocí páčky pro volbu režimu (obr 5, bod 2) nacházející se boční části zařízení zvolte jednu ze dvou funkcí a potom zařízení zapněte stisknutím spouštěcího spínače (obr. 5, bod 1).

Vypnutí vysavače/fukaru

Chcete-li tento vysavač/fukar vypnout, jednoduše uvolněte spouštěcí spínač (obr. 5, bod 1)

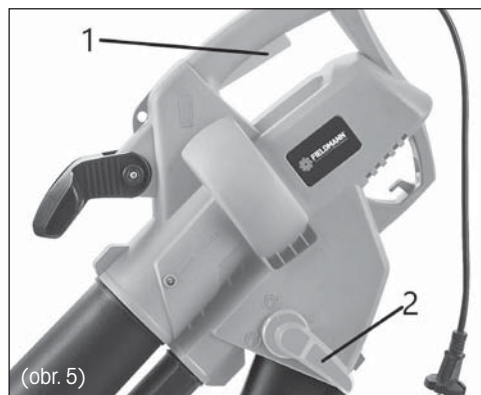

6. POUŽITÍ VYSAVAČE/FUKARU

Použití vysavače/fukaru

Nepokoušejte se vysávat vlhké nečistoty. Před použitím vysavače/fukaru nechejte spadané listí a ostatní nečistoty oschnout. Tento vysavač/fukar může být použit pro odfuk nečistot z teras, cest, trávníků, keřů, okrajů a uliček. Může také vysávat listí, papíry, malé větvičky a piliny. Je-li toto zařízení použito v režimu vysavač, nečistoty jsou nasávány přes trysku sací trubice a potom jsou odváděny do sběrného vaku. Při průchodu přes sací ventilátor dochází k jejich částečnému drcení. Rozdrcený rostlinný odpad je vhodný pro kompostování.

⚠ Varování! Dojde-li k vysátí tvrdého předmětu, jako je například kámen, plechovka, sklo atd., může dojít k poškození sacího ventilátoru.

⚠ Důležité Nepoužívejte toto zařízení pro vysávání vody nebo velmi vlhkých nečistot. Nikdy nepoužívejte tento vysavač/fukar bez sběrného vaku.

Obsluha vysavače/fukaru



Režim fukar

Před zahájením práce zkontrolujte prostor, který chcete vyčistit. Odstraňte všechny nečistoty a předměty, které by mohly být odmrštěny nebo které by mohly uvíznout nebo způsobit zablokování vysavače/fukaru.

Pomocí páčky voliče režimu na boční části zařízení (Obr 1, bod 5) zvolte funkci fukar a zapněte zařízení. Opřete trubicí o kolečka a tlačte zařízení směrem dopředu. Miřte koncovou část trubice na nečistoty, které chcete odstranit.

Můžete také udržovat koncovou část trubice těsně nad zemí, pohybovat s ní ze strany na stranu a současně dopředu, a to ve směru, jakým chcete nečistoty odstranit. Foukejte nečistoty na hromady a potom použijte funkci vysavač a nečistoty vysajte.



Režim vysavač

Před zahájením práce zkontrolujte prostor, který chcete vyčistit. Odstraňte všechny nečistoty a předměty, které by mohly být odmrštěny nebo které by mohly uvíznout nebo způsobit zablokování vysavače/fukaru. Pomocí páčky voliče režimu na boční části zařízení (Obr 1, bod 5) zvolte funkci vysavač a zapněte zařízení. Opřete trubicí o kolečka a tlačte zařízení směrem dopředu. Miřte koncovou část trubice na nečistoty, které chcete vysát. Můžete také udržovat koncovou část trubice těsně nad zemí, pohybovat s ní ze strany na stranu a současně dopředu, a to ve směru, jakým chcete nečistoty vysát. Nevtačujte koncovou část trubice přímo do nečistot, protože hrozí riziko ucpání této trubice a snížení výkonu tohoto zařízení.

Rostlinné materiály, jako je listí, obsahují velké množství vody. Proto může docházet k jejich nalepení na vnitřní stěny sací trubice. Chcete-li omezit tento problém, nechejte rostlinný materiál před odstraněním několik dnů schnout.

7. ÚDRŽBA, ULOŽENÍ A SERVIS

⚠ Varování! Odpojte toto zařízení od zdroje napájení před čištěním a před prováděním jakékoli běžné údržby.

Ukládejte toto zařízení pouze na suchém místě, které je chráněno před světlem a mrazem. Zajistěte, aby k tomuto zařízení neměly přístup děti.

- a) Udržujte všechny matice a šrouby řádně upevněny k zařízení, aby byla zajištěna jeho správná funkce.
- b) Nikdy nenechávejte nečistoty v zařízení nebo ve sběrném vaku. To může být nebezpečné při opětovném zapnutí vysavače/fukaru. Sejměte a vyprázdněte sběrný vak. Zkontrolujte normální funkci páčky pro volbu režimu a ujistěte se, zda není zablokována nečistotami. Pomocí vhodného kartáče očistěte prostor v blízkosti ventilátoru a uvnitř trubice vysavače/fukaru, aby došlo k odstranění všech nečistot. Na plastové části vysavače/fukaru nepoužívejte žádný typ čistícího rozpouštědla.
- c) Provádějte často kontrolu stavu opotřebování sběrného vaku.
- d) Opotřebované nebo poškozené části nahraďte originálními náhradními díly nebo příslušenstvím. Všechny poškozené a opotřebované díly musí být vyměněny, aby byl zajištěn dobrý provozní stav vysavače/fukaru.

Opravy světle autorizovanému servisnímu středisku, které bude používat pouze originální náhradní díly.

8. POPIS ZAŘÍZENÍ

Technické údaje	
Napájecí napětí	230 - 240 V
Typ napájení a frekvence	50 Hz
Příkon	3 000 W
Třída ochrany:	Třída II
Ochrana zařízení proti vniknutí pevných látek a kapalin	IPX0
Kapacita sběrného vaku	45 l
Rychlost proudění vzduchu	240 km/h
Max. objem průtoku vzduchu	9 m ³
Poměr drcení odpadu	1:10
Hmotnost	2,8 kg
Otáčky bez zatížení (ot/min)	14 000
Hodnota akustického tlaku (SPL - Sound pressure level)	84,3 dB (A)
Odchylka akustického tlaku	kPa = 3 dB
Hodnota akustického výkonu (SPL - Sound power level)	106 dB (A)
Odchylka akustického výkonu LwA	KwA = 3 dB
Celková úroveň vibrací	3,702 m/s ²
Odchylka měření	K = 1,5 m/s ²

Uvedené celkové hodnoty hlučnosti a vibrací byly naměřeny podle požadavků testovací metody uvedené ve směrnici 2000/14/EC.

9. OCHRANA ŽIVOTNÍHO PROSTŘEDÍ

- ⚠ Varování!** Nelikvidujte elektrický a elektronický odpad v běžném neříděném odpadu, ale využijte kontejnery na tříděný odpad. Další informace týkající se recyklace tohoto zařízení získáte u autorizovaného prodejce nebo ve sběrném dvoře.



10. LIKVIDACE

POKYNY A INFORMACE O NAKLÁDÁNÍ S POUŽITÝM OBALEM

Použitý obalový materiál odložte na místo určené obcí k ukládání odpadu.



Stroj a jeho příslušenství jsou vyrobeny z různých materiálů, např. z kovu a plastů. Poškozené součástky odevzdejte do tříděného sběru. Informujte se u příslušného úřadu.



Tento výrobek splňuje veškeré základní požadavky směrnice EU, které se na něj vztahují.

Změny v textu, designu a technických specifikacích se mohou měnit bez předchozího upozornění a vyhrazujeme si právo na jejich změnu.

11. PROHLÁŠENÍ O SHODĚ

FAST[®]

FAST ČR, a.s.
 U Sanitáru 1621, 251 01 Říčany, Czech Republic
 tel.: +420 323 204 111, fax: +420 323 204 110

EU PROHLÁŠENÍ O SHODĚ

Produkt/ značka: Zahradní vysavač / **FIELDMANN**

Typ/ model: **FZF 4008-E** jako výrobní model HY 6306P0
 AC 230-240V, 50 Hz, 3000W, Třída II, IPX0
 naměřená hladina akustického výkonu: $L_{pA} = 87,3$ dB(A)
 garantovaná hladina akustického výkonu: $L_{WA} = 106$ dB(A)

Výrobce: FAST ČR, a.s.
 U Sanitáru 1621, 251 01 Říčany, Czech Republic
 VAT no: CZ2477749

Toto prohlášení o shodě se vydává na výhradní odpovědnost výrobce.

Předmět výše popsaného prohlášení je v souladu s příslušnými harmonizačními právními předpisy Unie:

Směrnice MD 2006/42/EC	Směrnice EMC 2014/30/EU
Směrnice NEOE 2000/14/EC	Směrnice RoHS 2011/65/EU

Příslušné harmonizované normy a další technické specifikace:

EN 60335-1:2012+A2	EN 55014-1:2017
EN 50636-2-100:2014	EN 55014-2:2015
EN 62233:2008	EN IEC 61000-3-2:2019
	EN 61000-3-3:2013+A1

CE

Místo vydání: Praha
Datum vydání: 22. 03. 2022

Jméno: Petr Uher – Odpovědná osoba
Podpis:

FAST[®] FAST ČR, a.s.
 U Sanitáru 1621, 251 01 Říčany
 tel.: +420 323 204 111
 IČO: 247 77 749, DIČ: CZ 247 77 749

IČO: 2477749, DIČ: CZ2477749

Bankovní spojení: Komerční banka Praha 1, č.ú. 89309011/0100, ČSOB Praha 1, č.ú. 8010-0116233383/0300
 Česká spořitelna Praha 4, č.ú. 2375682/0800



 **FIELDMANN**[®]
Home & Garden Performance